

## M-Series 即印即貼

可符合客戶多樣的標籤紙印字需求

我們精巧的模組化設計  
滿足您的標籤印刷需要  
提供完美貼標方案

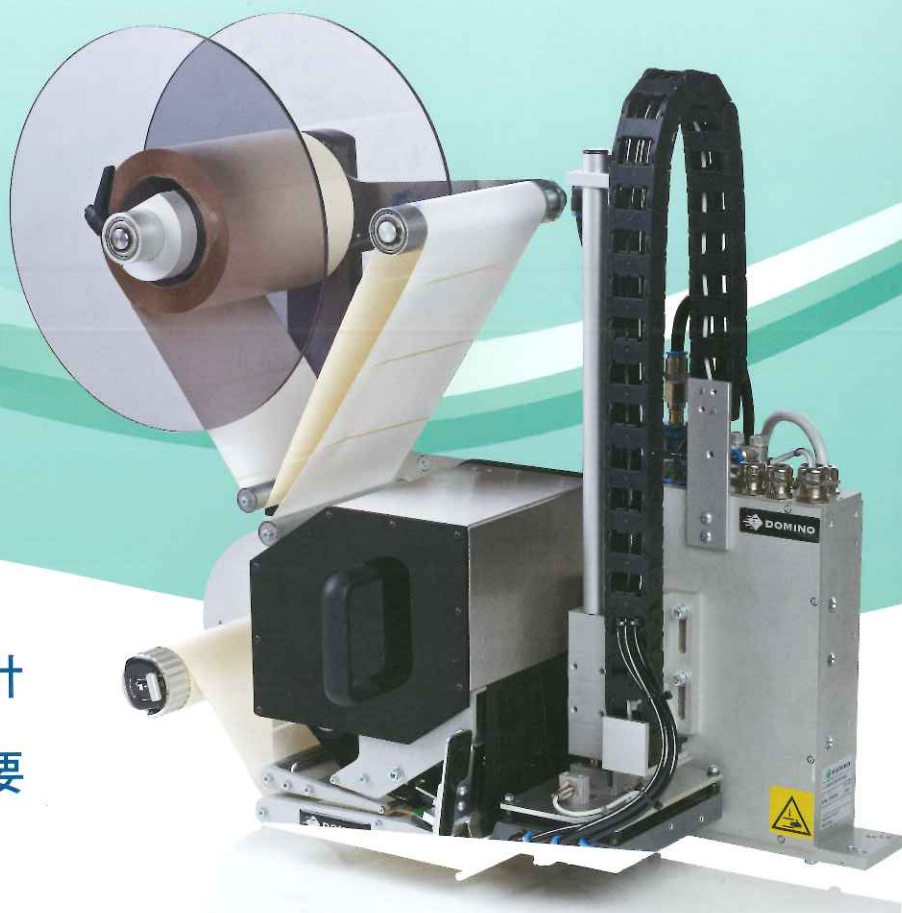

# 更加靈活 – 多功能的設定架構可符合你的多樣需求

## 容易使用

我們可以大範圍印刷，包括直接熱感式（無色帶）和熱轉印式，可選擇左進或右進的標準版本。這使得您的操作更容易操作，並允許快速更換色帶，高性能的打印機控制單元（PCU）設計為一個直覺式的操作界面。



## 模組化

M S-series的模組化設計，確保我們提供的解決方案適合您具體需要，符合最佳人體工程學來提供舒適性和安全性，為您提供標準配置，簡單的選擇，並為您的生產線確保裝修時產生的干擾降至最小。



## 靈活性

我們獨特的貼標方式，可以依貼標盤墊的尺寸，進行處理不同的標籤，不會因為材料和尺寸變化而需要增加耗費的時間。

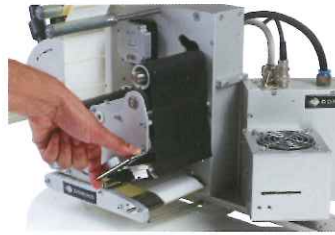

# 更加可靠及簡潔性

## 可靠性

這是經過市場驗證的實用設計，一個實現無損害工時的有利設計，讓 M-Series 在您的生產環境符合效率需要。提供標籤準確的資料和位置，不會影響生產線速度，Domino M-Series 期望為您提供可靠的產品。

## 高解析印刷訊息



## 精巧性

我們的精巧型的設計和模組化方式，使 M-Series 輕鬆的組裝到現有的生產線，即使您在有限的空間，現有的設備還是很容易的更換。

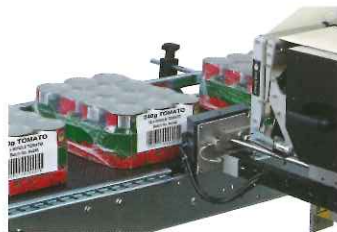

## 客製化貼標方案



## 耗材快速更換



## 支援角貼





## M-Series 基本架構

Domino的精巧設計為即印即貼帶來相當多好處

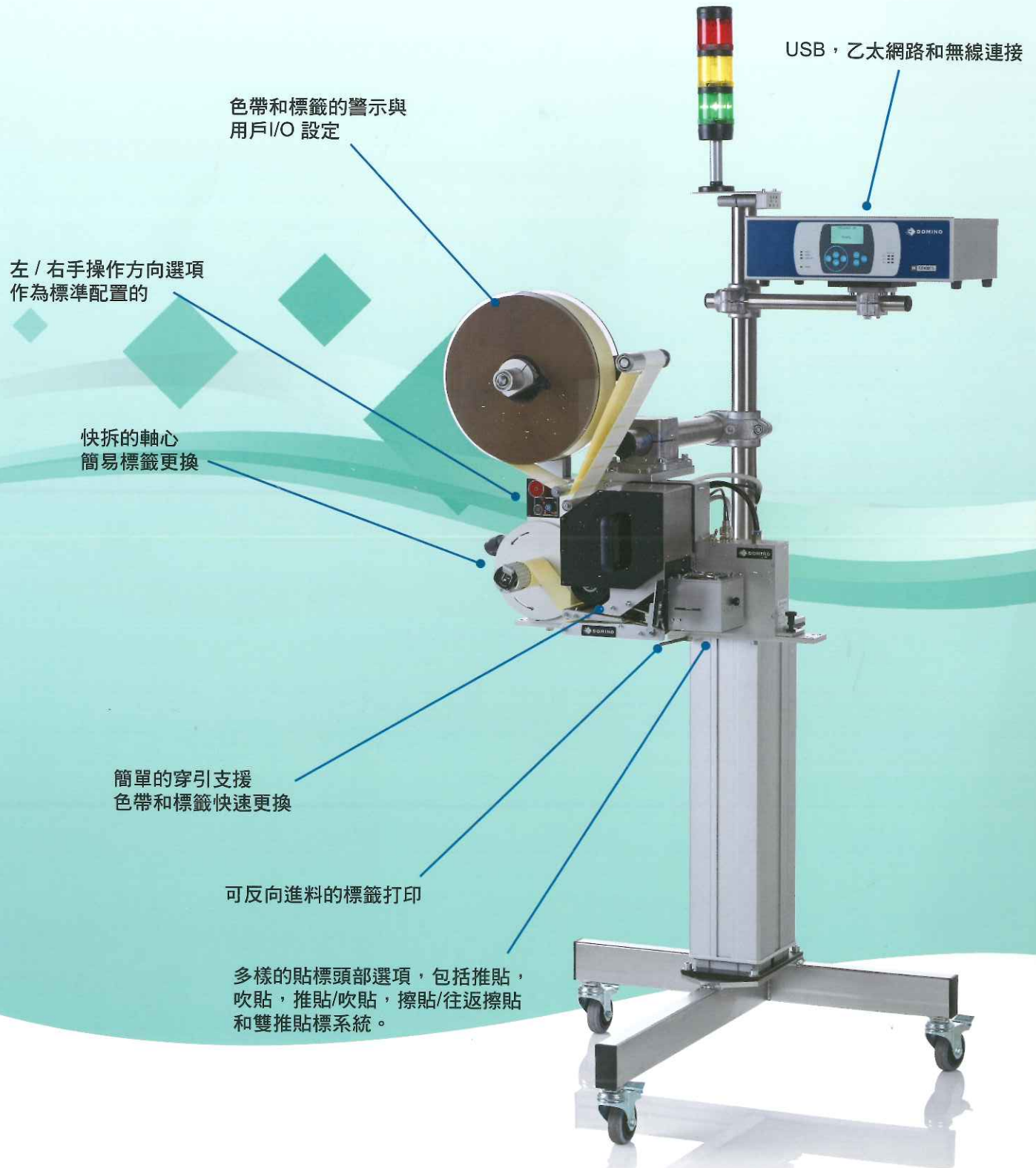

### 技術規格：

印刷機	熱感打印 / 色帶熱轉印
打印寬度	110-320mm
色帶寬度	110-320mm
色帶長度	450m
標籤捲外徑	305mm
標籤捲內徑	76mm

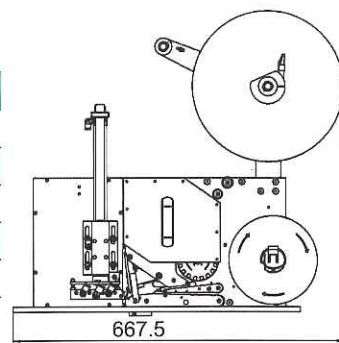

貼標機	吹貼 + 推貼 (T100/T150)	正面 & 背面 (F100/F150)	正面 & 側面 (FS100/FS150)
貼標位置	頂部，底部或側面	正面或背面	側+正面或背面
同伴貼標數	1	1	2
標貼寬度 (轉印頭寬度)	40-150mm		
貼標長度 (貼標機頭部長度)	40-210mm		
貼標動作長度	160,260,360 or 560mm	180mm or 300mm	90mm
貼標速度參考	40-80 products per minute	20-25 products per min	10-15 products per min
輸送線速度	30 m/min	25 m/min	12 m/min
輸入空氣壓力	6 bar / 90 psi – clean dry air		

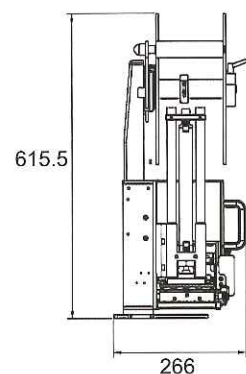

貼標機	擦貼 (W100)	往返式擦貼 (WR100)	吹貼 (B100/B150)
貼標位置	頂部，底部或側面(角貼)	頂部，底部或側面(角貼)	頂部，底部或側面
同伴貼標數	1	1	1
標貼寬度 (轉印頭寬度)	40 – 110mm		
貼標長度 (貼標機頭部長度)	300mm (max)	60 - 300mm	40 – 100mm
貼標動作長度	40 – 60mm	90mm	50mm (max blow distance)
貼標速度參考	30 次/分	20 次/分	50 次/分
輸送線速度	60 m/min	60 m/min	20 m/min
輸入空氣壓力	6 bar / 90 psi – 乾燥空氣		

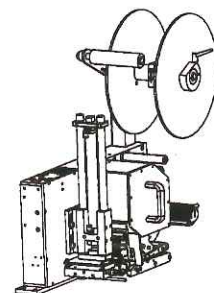

編輯控制器 (PCU)	
電源要求	90-250vac 50Hz
電源消耗	800VA
溫度	5°C to 40°C
數據介面	2 x RS232, 1 x USB
內部網絡連接 (選配)	乙太網路 TCP/IP or 無線網路 TCP/IP
I/Os	31 輸入/輸出
設備尺寸	406mm (L) x 278mm (H) x 129mm (W)
重量	7.25kg

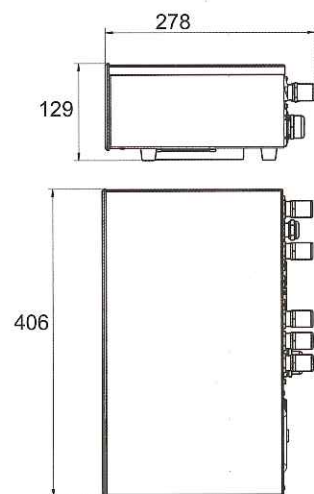

選配 RFID 設備商打印引擎選項, TG300手持終端, 標貼捲存量低預警感應器, 標籤傳感器檢

貼標頭部, 燈塔, 條碼複檢掃描器, 支架, 電機或主機的站立架, 封閉式主機櫃。

可選擇各種貼標型態, 歡迎來電洽詢!

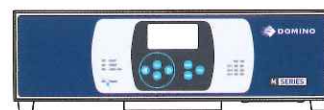

台灣區總代理 全年無休24小時維修服務專線：0800-559177

唐亞股份有限公司 <http://www.dominotw.com.tw>

總公司：台中市南屯區精科八路32號 TEL: (04)23580808 FAX: (04)23581567

北區公司：桃園縣中壢市福州一街99號 TEL: (03)4626187 FAX: (03)4510838

南區公司：台南市永康區永大一路185號 TEL: (06)2012405 FAX: (06)2012406

E-mail: taichung@dominotw.com.tw